



istruzioni originali **IT**

MANUALE D'USO

# High vision



00\_112020



## INDICE

---

### 03 INFORMAZIONI GENERALI

- 03 Scopo del manuale
- 03 Conservazione del manuale
- 03 Lettura del manuale
- 04 Costruttore
- 04 Certificazione
- 05 Garanzia
- 05 Resi
- 05 Norme di sicurezza

---

### 06 DESCRIZIONE

- 06 Descrizione generale
- 07 Dati tecnici
- 07 Dimensioni e ingombri

---

### 08 INSTALLAZIONE

- 08 Installazione display
- 10 Installazione pulsantiera
- 11 Trasporto, imballo e stoccaggio

---

### 12 USO

- 12 Descrizione comandi
- 13 Diagramma navigazione
- 14 Accensione
- 14 Spegnimento
- 15 Home
- 16 Composizione generale schermate
- 17 Schermata Distanza
- 17 Schermata Tempo
- 17 Schermata Cadenza
- 17 Schermata Energia
- 18 Schermata "Race"
- 19 Schermata Riepilogo
- 20 Livello assistenza
- 21 Modalità Walk
- 22 Regolazione luci eBike
- 23 Menù
- 24 Reset trip
- 24 Info sistema

- 25 Avanzate
- 26 Luminosità schermo
- 27 Lingua
- 28 Unità di misura
- 29 Peso
- 30 Sesso
- 31 Modalità notturna

---

### 32 RISOLUZIONE PROBLEMI

- 32 Codici di errore
- 35 Assistenza tecnica
- 36 Pulizia e manutenzione
- 36 Smaltimento

---

### 35 MANUTENZIONE ED ASSISTENZA

- 35 Assistenza tecnica
- 36 Pulizia e manutenzione

## INFORMAZIONI GENERALI

DESCRIZIONE

INSTALLAZIONE

USO

RISOLUZIONE PROBLEMI

MANUTENZIONE ED ASSISTENZA

## SCOPO DEL MANUALE

Questo manuale è parte integrante dell'unità HMI HIGH VISION ed è stato redatto dal costruttore nella propria lingua originale (italiano) per fornire tutte le informazioni necessarie ad un adeguato e sicuro utilizzo dell'unità durante tutto il suo ciclo di vita: dal trasporto alla consegna, all'uso e manutenzione, fino allo smaltimento.

Prima di effettuare qualsiasi operazione, gli utilizzatori e i tecnici devono leggere attentamente le istruzioni e rispettarle scrupolosamente.

In caso di dubbi sulla loro corretta interpretazione, interpellare il costruttore per ottenere i necessari chiarimenti. Solamente osservando quanto di seguito riportato, si assicura il regolare funzionamento dell'unità nel tempo e si evita l'insorgere di situazioni pericolose per persone e cose.

Il manuale fornisce avvertenze e indicazioni relative alle norme di sicurezza per la prevenzione degli infortuni. Vanno in ogni caso osservate con il massimo scrupolo da parte degli operatori le norme di sicurezza poste a loro carico dalle vigenti normative. Eventuali modifiche delle norme di sicurezza che nel tempo dovessero aver luogo dovranno essere recepite ed attuate.



**Si raccomanda di leggere il presente manuale con attenzione, prima di mettere in funzione l'unità.**

OLI eBike Systems in un'ottica di miglioramento continuo potrebbe modificare senza preavviso alcune caratteristiche dei componenti utilizzati. Ciò non pregiudica la validità delle informazioni riportate in questo documento. Qualora fossero riscontrate incongruenze tra quanto descritto nel manuale e l'uso dell'unità, si prega di comunicarlo al costruttore.

 *La copia aggiornata del presente manuale è reperibile sul sito internet [www.oli-ebike.com](http://www.oli-ebike.com).*

## CONSERVAZIONE DEL MANUALE

Il manuale deve accompagnare l'unità per tutto il suo ciclo di vita e deve essere disponibile a tutti gli operatori e i tecnici a cui si rendesse necessario. Il manuale deve seguire l'unità, qualora questa venga trasferita ad un nuovo utente o proprietario.

## LETTURA DEL MANUALE

Per consultare il manuale è possibile utilizzare:

- › l'indice iniziale;
- › il menù sul lato sinistro di ogni pagina;
- › i rimandi indicati con *vedere "nome capitolo" a pag.00*.

In caso di formato digitale, per usufruire al meglio delle funzioni interattive di navigazione, si consiglia l'apertura con il software gratuito Adobe reader (<https://get.adobe.com/it/reader/>).

L'icona  indica le ulteriori aree interattive diverse da quelle sopra elencate.

## INFORMAZIONI GENERALI

### DESCRIZIONE

### INSTALLAZIONE

### USO

### RISOLUZIONE PROBLEMI

### MANUTENZIONE ED ASSISTENZA

## COSTRUTTORE

OLI eBike System è a vostra disposizione per qualunque problema o informazione.

Comunicazioni e richieste possono essere inoltrate a:



### OLI eBike Systems

Via delle pesche, 891  
47522 Cesena (FC) ITALY



### recapiti

Tel +39 0547 318322  
info@oli-ebike.com



### sito

[www.oli-ebike.com](http://www.oli-ebike.com)



Per qualsiasi necessità inerente l'uso, la manutenzione o la richiesta di parti di ricambio, si prega di specificare i dati identificativi dell'unità riportati sulla targa del costruttore.

## CERTIFICAZIONE

L'unità HIGH VISION è stata realizzata in conformità alle Direttive Comunitarie pertinenti ed applicabili nel momento della sua immissione sul mercato, pertanto risponde ai requisiti di sicurezza richiesti dalla direttiva macchine 2006/42/CE e dalla norma UNI EN 15194:2018.

L'unità è conforme alle disposizioni legislative vigenti.

Trattandosi di un prodotto in forte evoluzione tecnica e normativa, OLI eBike Systems si riserva di aggiornarlo con la massima celerità alle nuove conoscenze tecnologiche e alle norme ufficiali applicabili (UNI, EN, ISO) che di volta in volta si rendessero disponibili.

Tutti i prodotti descritti in questo manuale sono stati realizzati secondo le modalità operative definite dal Sistema Qualità di OLI eBike Systems divisione di OLI®spa. Il Sistema Qualità aziendale, certificato in conformità alla Norma UNI EN ISO 9001, è in grado di assicurare che l'intero processo produttivo, dalla formulazione dell'ordine fino all'assistenza tecnica successiva alla consegna, venga effettuato in modo controllato e adeguato a garantire lo standard qualitativo del prodotto.

## INFORMAZIONI GENERALI

### DESCRIZIONE

### INSTALLAZIONE

### USO

### RISOLUZIONE PROBLEMI

### MANUTENZIONE ED ASSISTENZA

## GARANZIA

L'unità è coperta da garanzia sui materiali per un periodo di 36 mesi dalla data riportata sul documento di trasporto. L'acquirente perde il diritto alla garanzia in caso di errato utilizzo o quando abbia apportato modifiche o riparazioni alla fornitura, senza l'autorizzazione del costruttore.

Al ricevimento del prodotto, il destinatario deve verificare che non siano presenti difetti, danni derivanti dal trasporto e/o incompletezza nella fornitura. Eventuali reclami vanno immediatamente segnalati al costruttore, mediante comunicazione scritta e controfirmata dal vettore.

Le prestazioni di mano d'opera, come l'invio di un tecnico, sono escluse dalla garanzia.

In nessun caso si potrà esigere una compensazione per danni.

Per ulteriori delucidazioni sulle condizioni di assistenza in garanzia, si deve fare riferimento al contratto di vendita.

 *I prodotti spediti per riparazione in garanzia devono essere resi in porto franco presso lo stabilimento del costruttore.*

## RESI

In caso di reso, se si è conservato l'imballo originale, riutilizzarlo per la spedizione.

Altrimenti riporre l'unità in una scatola cercando di proteggerla al meglio da eventuali urti derivanti dal trasporto.

## NORME DI SICUREZZA

Allo scopo di minimizzare le cause che possono creare situazioni pericolose per gli utilizzatori e per gli altri, invitiamo ad adottare buone norme di comportamento.

In particolare, durante l'utilizzo dell'eBike è bene rispettare i seguenti punti:

- › consultare il proprio medico prima di iniziare un programma di allenamento;
- › osservare le norme di circolazione relative alle biciclette a pedalata assistita;
- › non distrarsi guardando il display quando si è alla guida della bicicletta;
- › non utilizzare il display come impugnatura;
- › utilizzare esclusivamente l'unità HMI e la pulsantiera in dotazione;
- › rimuovere la batteria prima di effettuare qualsiasi tipo di intervento.

 *Il costruttore declina ogni responsabilità in caso di danni a persone o cose derivanti dall'uso improprio dell'unità o dalla mancata osservanza delle indicazioni riportate nel manuale.*

INFORMAZIONI  
GENERALI

DESCRIZIONE

INSTALLAZIONE

USO

RISOLUZIONE  
PROBLEMI

MANUTENZIONE  
ED ASSISTENZA

## DESCRIZIONE GENERALE

HIGH VISION è un'unità HMI che permette di analizzare e visualizzare i dati relativi all'eBike e all'allenamento in corso.

L'unità è composta da una robusta scocca in ABS stampato in cui è alloggiato il display LCD e da una pulsantiera contenente i tasti che permettono il controllo e la navigazione.

 **L'unità HIGH VISION è destinata esclusivamente all'utilizzo come HMI su eBike. Impieghi diversi da quelli previsti e non conformi a quanto descritto in questo manuale, oltre ad essere considerati impropri e vietati, possono creare condizioni di pericolo per persone e cose.**

 *Il costruttore declina ogni responsabilità per l'uso improprio del prodotto.*

L'unità è costituita dai seguenti componenti:

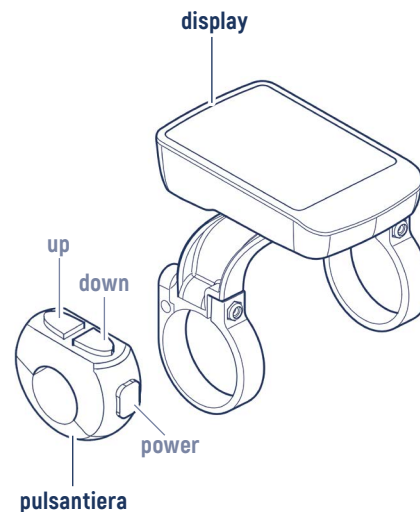

INFORMAZIONI  
GENERALI

DESCRIZIONE

INSTALLAZIONE

USO

RISOLUZIONE  
PROBLEMI

MANUTENZIONE  
ED ASSISTENZA

## DATI TECNICI

Tipologia display \_\_\_\_\_ LCD a matrice di punti

Temperatura di esercizio \_\_\_\_\_ -5°C / 40°C

Temperatura di magazzino \_\_\_\_\_ -20°C / 60°C

Grado di protezione \_\_\_\_\_ IP 67

## DIMENSIONI E INGOMBRI

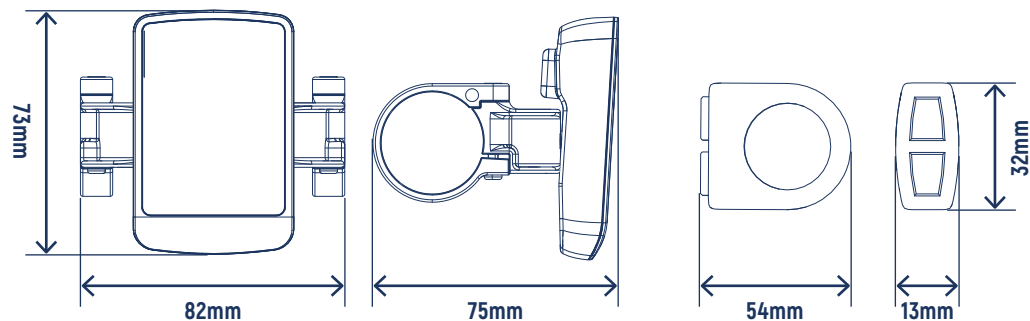

INFORMAZIONI  
GENERALI

DESCRIZIONE

**INSTALLAZIONE**

USO

RISOLUZIONE  
PROBLEMI

MANUTENZIONE  
ED ASSISTENZA

## INSTALLAZIONE DISPLAY

**1 >** Inserire gli anelli di supporto del display sul manubrio.

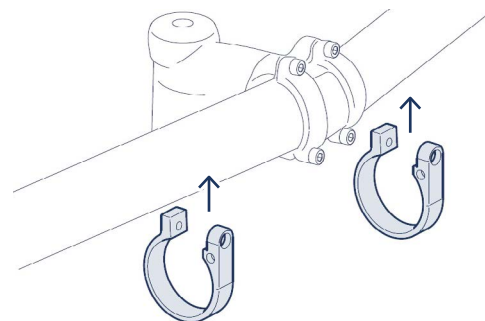

**2 >** Installare il display sul supporto, serrando le viti di fissaggio M4.

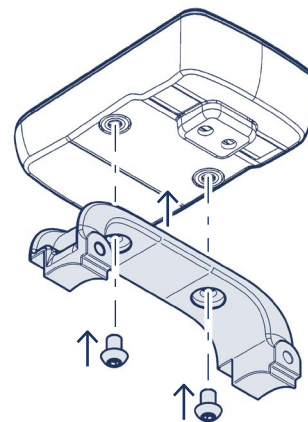



## INFORMAZIONI GENERALI

## DESCRIZIONE

## INSTALLAZIONE

## USO

## RISOLUZIONE PROBLEMI

## MANUTENZIONE ED ASSISTENZA

**3 >** Posizionare il display sui supporti facendo attenzione all'angolazione (15° - 35° rispetto al piano orizzontale) e serrare le viti di fissaggio con i dadi.

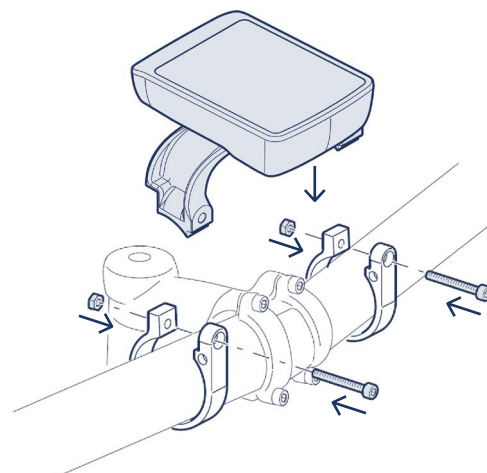

INFORMAZIONI  
GENERALI

DESCRIZIONE

INSTALLAZIONE

USO

RISOLUZIONE  
PROBLEMI

MANUTENZIONE  
ED ASSISTENZA

## INSTALLAZIONE PULSANTIERA

**1 >** Posizionare la pulsantiera facendo attenzione all'angolazione (15° - 35° rispetto al piano orizzontale), in modo da consentire all'utente di azionarla comodamente durante il moto.

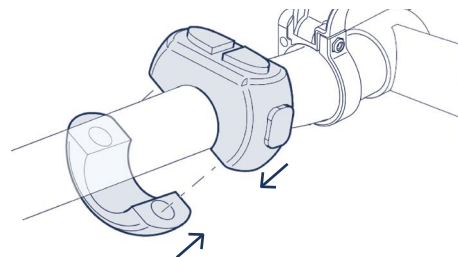

**2 >** Serrare le viti di fissaggio.

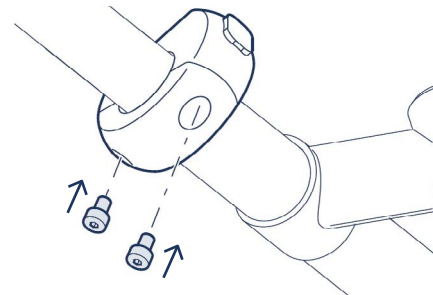

**3 >** Inserire il cavo display nel telaio, per poter effettuare il collegamento con l'unità motrice.

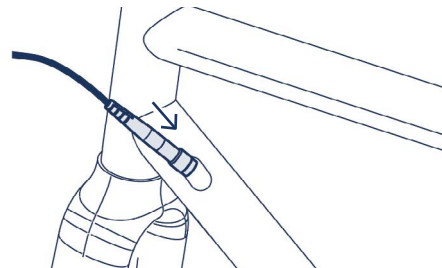

INFORMAZIONI  
GENERALI

DESCRIZIONE

**INSTALLAZIONE**

USO

RISOLUZIONE  
PROBLEMI

MANUTENZIONE  
ED ASSISTENZA

## TRASPORTO, IMBALLO E STOCCAGGIO

L'unità è fornita con un imballo dedicato che evita i danni dovuti al trasporto.

Al ricevimento della merce il cliente deve controllare se il modello e la quantità ricevuta corrispondono ai dati della conferma d'ordine.

I componenti devono essere stoccati al chiuso in ambienti asciutti, protetti dagli agenti atmosferici e a temperature superiori a -10 °C.

 *È responsabilità dell'utilizzatore smaltire gli imballi in modo adeguato nel rispetto delle leggi vigenti in materia.*

INFORMAZIONI  
GENERALI

DESCRIZIONE

INSTALLAZIONE

**USO**

HOME

MENÙ

AVANZATE







RISOLUZIONE  
PROBLEMI

MANUTENZIONE  
ED ASSISTENZA

## DESCRIZIONE COMANDI

Per navigare all'interno del software sono presenti 3 tasti che possono essere usati con una pressione corta oppure con una pressione maggiore di 2 secondi.

All'interno del manuale vengono utilizzate le seguenti icone per indicare il tipo di tasto e di pressione per ogni azione.

tasto	pressione breve / < 1 secondo [1*]	pressione prolungata / > 2 secondi [2*]
power	 permette di: scorrere nella Home da una schermata principale all'altra; scorrere tra la Home e i Menù; confermare l'azione durante le modifiche.	 permette di: accendere o spegnere il display; dalla sezione Menù e Avanzate, tornare all'ultima schermata Home visualizzata.
up	 permette di scorrere tra le voci dei menù, salendo	 da qualsiasi schermata principale permette di cambiare la modalità di funzionamento delle luci
down	 permette di scorrere tra le voci dei menù, scendendo	 da qualsiasi schermata principale permette di attivare la modalità Walk
down+up	-	 dalle schermate principali, la pressione contemporanea dei due tasti, permette di accedere al Menù

- INFORMAZIONI GENERALI
- DESCRIZIONE
- INSTALLAZIONE
- USO**
- HOME
- MENÙ
- AVANZATE
- RISOLUZIONE PROBLEMI
- MANUTENZIONE ED ASSISTENZA

## DIAGRAMMA NAVIGAZIONE

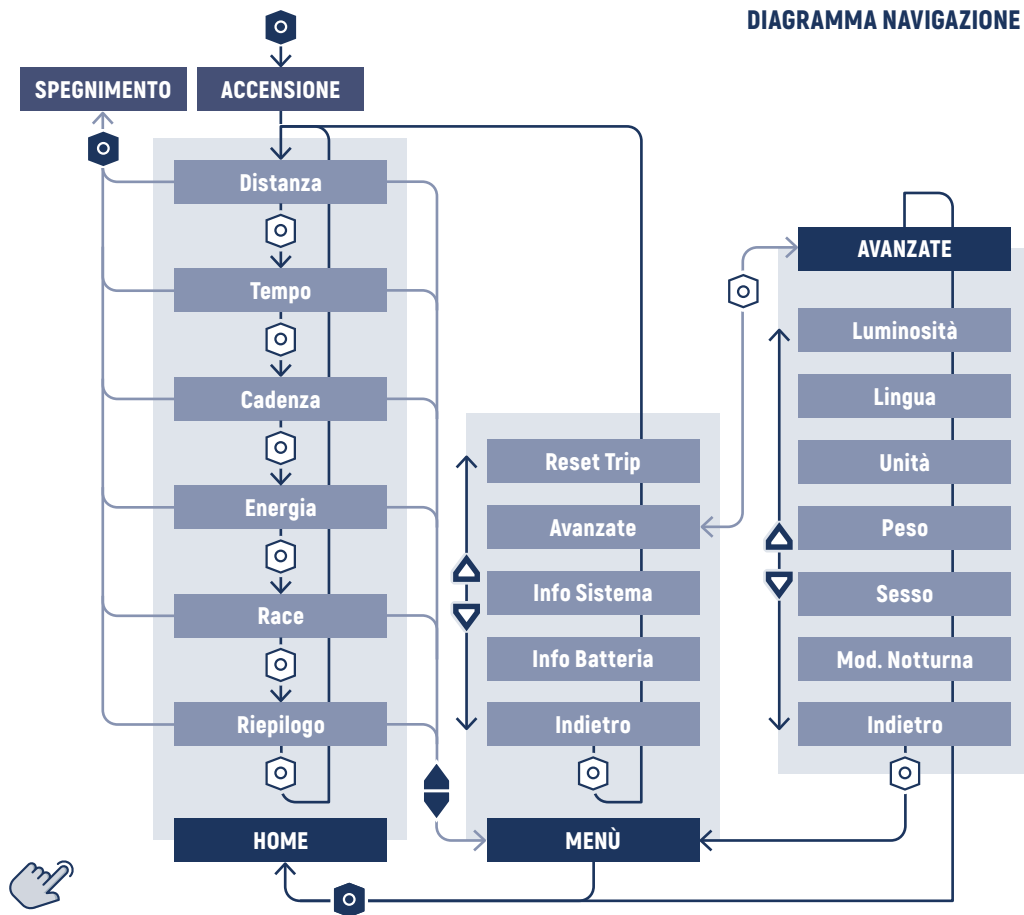

INFORMAZIONI  
GENERALI

DESCRIZIONE

INSTALLAZIONE

**USO**

HOME

MENÙ

AVANZATE

RISOLUZIONE  
PROBLEMI

MANUTENZIONE  
ED ASSISTENZA

## ACCENSIONE

Per accendere il display, a seconda del tipo di batteria installata:

- › tenere premuto il tasto power fino a quando non viene visualizzata la schermata di accensione con il logo del costruttore oppure premere il pulsante on sulla batteria.

Attendere qualche secondo per visualizzare la prima schermata della Home.

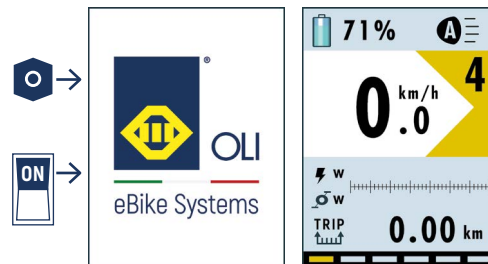

## SPEGNIMENTO

Per spegnere il display, a seconda del tipo di batteria installata:

- › tenere premuto il tasto power fino a quando non viene visualizzata la schermata di spegnimento oppure premere il pulsante off sulla batteria.

Attendere qualche secondo per il completo spegnimento del sistema.

 *Se l'eBike non viene utilizzata per un tempo variabile a seconda del tipo di batteria, il sistema si spegnerà automaticamente.*



INFORMAZIONI  
GENERALI

DESCRIZIONE

INSTALLAZIONE

USO

HOME

MENÙ

AVANZATE

RISOLUZIONE  
PROBLEMI

MANUTENZIONE  
ED ASSISTENZA





## HOME

Dopo l'accensione, viene visualizzata la prima schermata Distanza della sezione Home.

La sezione Home è composta da n.6 schermate.

Per scorrere tra le schermate è necessario premere il tasto power .

Da qualsiasi schermata della sezione Home, è possibile:

- ▶ regolare il livello di assistenza, premendo i tasti up  e down ;
- ▶ entrare nella modalità Walk, tenendo premuto il tasto down ;
- ▶ regolare la luminosità delle luci della eBike, tenendo premuto il tasto up  per 2";
- ▶ entrare nella sezione Menù, tenendo premuti contemporaneamente i tasti up+down  per 2".

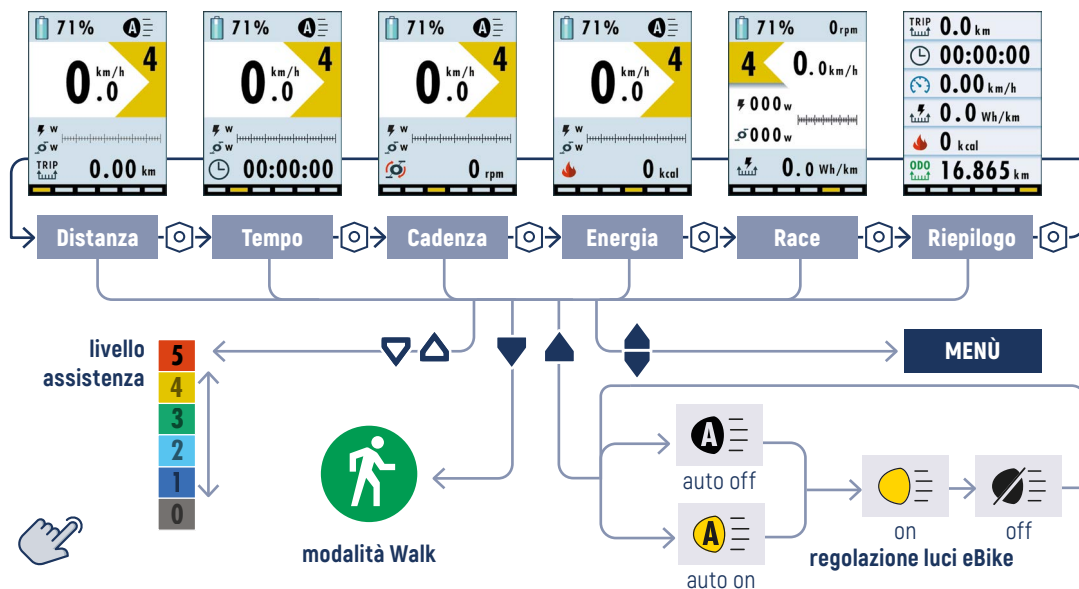

INFORMAZIONI  
GENERALI

DESCRIZIONE

INSTALLAZIONE

USO

HOME

MENÙ

AVANZATE

RISOLUZIONE  
PROBLEMI

MANUTENZIONE  
ED ASSISTENZA

## Composizione generale schermate

Le schermate della sezione Home differiscono tra loro per il tipo di visualizzazione delle informazioni.

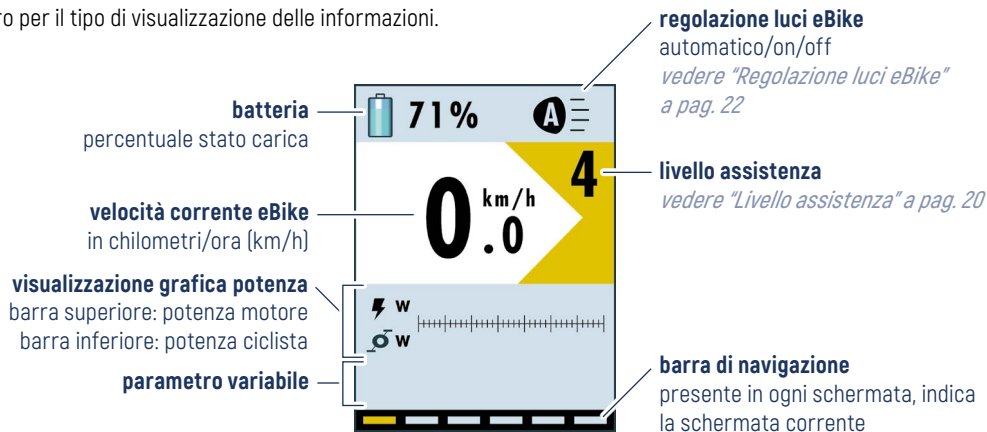

### parametri indicati nelle schermate

 potenza motore

 potenza ciclista

**TRIP**  
 distanza percorsa dall'inizio del giro

 tempo trascorso dall'inizio del giro

 cadenza pedali

 energia bruciata dal ciclista

 consumo medio dell'eBike

**ODO**  
 distanza totale percorsa

 velocità media



INFORMAZIONI  
GENERALI

DESCRIZIONE

INSTALLAZIONE

USO

HOME

MENÙ

AVANZATE

RISOLUZIONE  
PROBLEMI

MANUTENZIONE  
ED ASSISTENZA

Le prime 4 schermate differiscono solo per il parametro variabile che viene di seguito descritto.

*Per azzerare i dati vedere "Reset trip" a pag. 24.*

*Per gli altri dati della schermata vedere "Composizione generale schermate" a pag. 16.*

### Schermata Distanza



Indica la distanza percorsa in chilometri (km) dall'ultimo azzeramento.

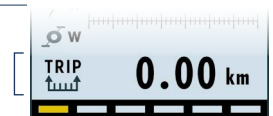

### Schermata Tempo



Indica il tempo trascorso in movimento dall'ultimo azzeramento. Il valore è espresso in ore:minuti:secondi.



### Schermata Cadenza



Indica la velocità istantanea di rotazione dei pedali in rotazione per minuto (rpm).

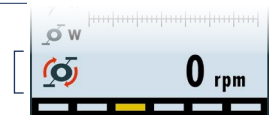

### Schermata Energia



Indica l'energia consumata dal ciclista in chilocalorie (kcal) dall'ultimo azzeramento.

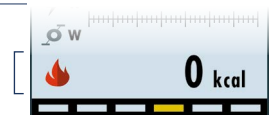

INFORMAZIONI  
GENERALI

DESCRIZIONE

INSTALLAZIONE

USO

HOME

MENÙ

AVANZATE

RISOLUZIONE  
PROBLEMI

MANUTENZIONE  
ED ASSISTENZA

### Schermata "Race"

È la quinta schermata della sezione Home. In questa schermata sono espressi per esteso i valori in watt (w) della potenza motore e potenza ciclista.



Indica la potenza istantanea erogata dal motore in watt (w).



Indica la potenza istantanea espressa dal ciclista in watt (w).



Visualizzazione grafica della potenza  
barra superiore: potenza motore  
barra inferiore: potenza ciclista



Indica la media dei consumi energetici in watt-ora per chilometro (Wh/km), calcolata dall'ultimo azzeramento.

Questo dato permette di adeguare il livello e quindi i consumi dell'eBike in base all'esigenza.

Calcolando il rapporto tra questo dato e la capacità della batteria, si ottiene il dato esatto di percorrenza possibile per ogni carica.

*Per azzerare il dato vedere "Reset trip" a pag. 24.*

*Per gli altri dati della schermata vedere "Composizione generale schermate" a pag. 16.*

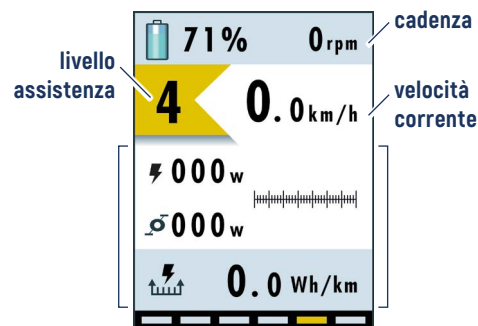

$$\text{capacità batteria} \div \text{media consumi} = \text{Km percorribili}$$

INFORMAZIONI  
GENERALI

DESCRIZIONE

INSTALLAZIONE

USO

HOME

MENÙ

AVANZATE

RISOLUZIONE  
PROBLEMI

MANUTENZIONE  
ED ASSISTENZA

## Schermata Riepilogo

È la sesta schermata della sezione Home. In questa schermata sono riepilogati i parametri variabili delle schermate precedenti.



Indica la distanza percorsa in chilometri (km) dall'ultimo azzeramento.



Indica il tempo trascorso in movimento dall'ultimo azzeramento. Il valore è espresso in ore:minuti:secondi.



Indica la velocità media in chilometri per ora (km/h) rilevata dall'ultimo azzeramento.



Indica la media dei consumi energetici in watt-ora per chilometro (Wh/km), calcolata dall'ultimo azzeramento.



Indica l'energia consumata dal ciclista in chilocalorie (kcal) dall'ultimo azzeramento.



Indica la distanza totale percorsa dall'eBike in chilometri (km). Valore non azzerabile.



*Per azzerare i dati di questi parametri vedere "Reset trip" a pag. 24.*

*Per gli altri dati della schermata vedere "Composizione generale schermate" a pag. 16.*

INFORMAZIONI  
GENERALI

DESCRIZIONE

INSTALLAZIONE

USO

HOME

MENÙ

AVANZATE

RISOLUZIONE  
PROBLEMI

MANUTENZIONE  
ED ASSISTENZA

### Livello assistenza

Da qualsiasi schermata della sezione Home è possibile modificare il livello di assistenza premendo il tasto up ▲ per aumentarlo e il tasto down ▼ per diminuirlo.

La tabella riporta il fattore moltiplicativo per ciascun livello di assistenza.

livello	fattore moltiplicativo
0	0% (motore non attivo)
1	50%
2	100%
3	200%
4	300%
5	400%

Le percentuali di assistenza dei livelli sono indicative perchè personalizzabili dal costruttore dell'eBike.

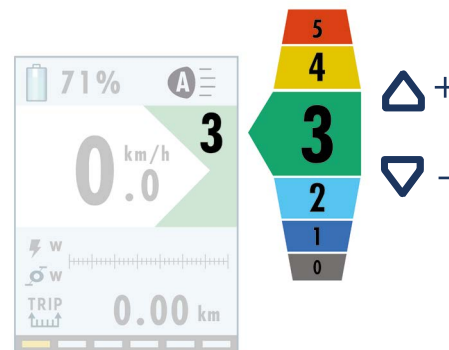

INFORMAZIONI  
GENERALI

DESCRIZIONE

INSTALLAZIONE

**USO**

HOME

MENÙ

AVANZATE

RISOLUZIONE  
PROBLEMI

MANUTENZIONE  
ED ASSISTENZA

### Modalità Walk

Il sistema è dotato di una funzione di assistenza alla camminata, che permette di attivare il motore fino ad una velocità massima di 6 km/h, per permettere di affrontare più facilmente brevi tratti spingendo l'eBike.

Per attivare la funzione di assistenza alla camminata, mantenere premuto il tasto down ▼.

Il motore si attiverà in modalità Walk e sul display verrà visualizzata la relativa icona.

Per disattivare la modalità Walk, rilasciare il tasto down ▼.

Il motore si disattiverà nei seguenti casi:

- › rilascio del tasto down ▼,
- › velocità superiore a 6 km/h,
- › bloccaggio della ruota dell'eBike.

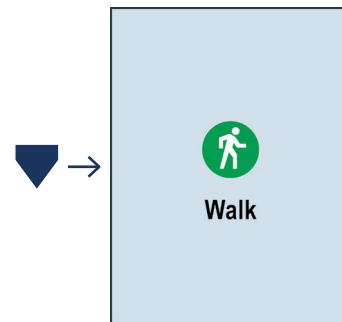

 *Se è impostato il livello di assistenza zero (0), il motore viene disabilitato e non è possibile utilizzare la funzione di assistenza alla camminata.*

INFORMAZIONI  
GENERALI

DESCRIZIONE

INSTALLAZIONE

**USO**

HOME

**MENÙ**

AVANZATE

RISOLUZIONE  
PROBLEMI

MANUTENZIONE  
ED ASSISTENZA

## Regolazione luci eBike

Le luci dell'eBike possono essere regolate in quattro diverse modalità:

- › automatico off (impostazione di default all'accensione), lo spegnimento avviene in maniera automatica tramite il sensore crepuscolare integrato nell'HMI che rileva il livello di luminosità ambientale;
- › automatico on, l'accensione avviene in maniera automatica tramite il sensore crepuscolare integrato nell'HMI che rileva il livello di scarsa luminosità ambientale;
- › on, luci sempre accese;
- › off, luci sempre spente.

Per modificare la modalità di funzionamento delle luci:

- › tenere premuto il tasto up ▲ per 2",
- › le luci cambiano modalità e l'icona nel display cambia stato,
- › rilasciare il tasto up ▲ per confermare la modalità.

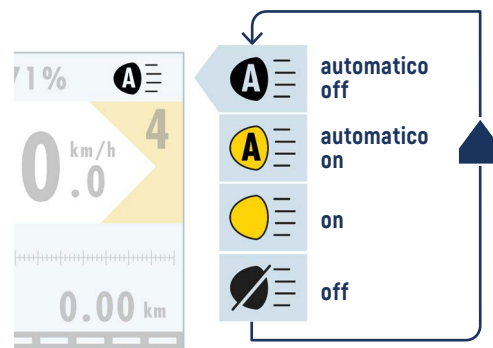

INFORMAZIONI  
GENERALI

DESCRIZIONE

INSTALLAZIONE

**USO**

HOME

**MENÙ**

AVANZATE

RISOLUZIONE  
PROBLEMI



MANUTENZIONE  
ED ASSISTENZA

## MENÙ

Dalla sezione Home, tener premuto contemporaneamente i tasti up+down  per 2" per entrare nella sezione Menù.

Da qualsiasi schermata, tenendo premuto il tasto power  per 2", è possibile tornare all'ultima schermata Home visualizzata.

Dalla pagina Menù:

- › utilizzare i tasti up  e down  per far scorrere le voci presenti, la voce selezionata è evidenziata al centro nella riga bianca,
- › premere il tasto power  per confermare e aprire la pagina della voce selezionata, la voce Indietro riporta alla prima schermata della sezione Home.

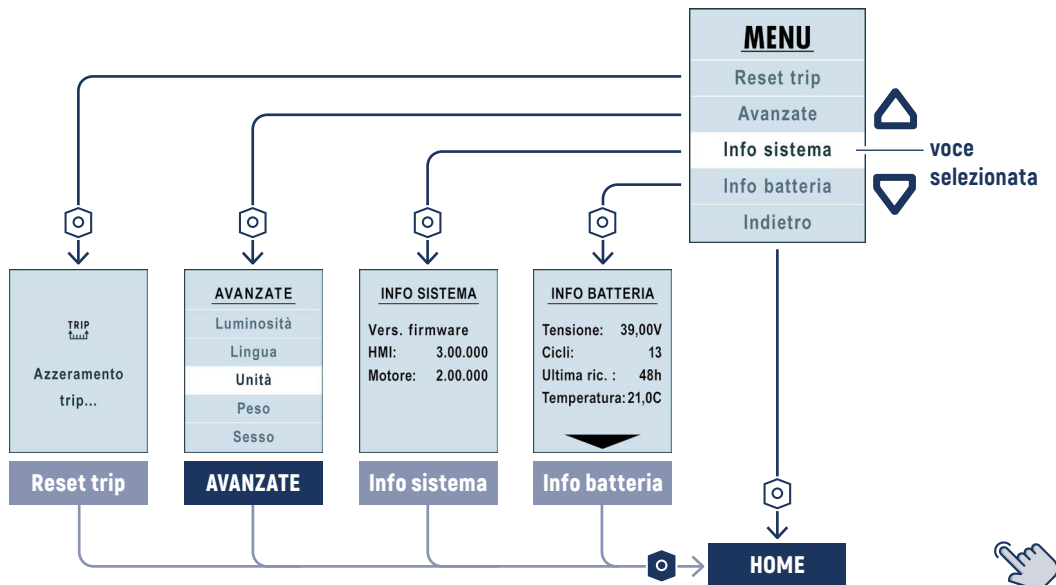

INFORMAZIONI  
GENERALI

DESCRIZIONE

INSTALLAZIONE

**USO**

HOME

**MENÙ**

AVANZATE

RISOLUZIONE  
PROBLEMI

MANUTENZIONE  
ED ASSISTENZA

### Reset trip

La voce Reset trip permette di azzerare tutti i dati del giro registrati riportando i contatori a zero [0]. Premendo il tasto power  si dà l'avvio immediato al reset.

Sul display viene visualizzato l'avviso "Azzeramento trip..." per alcuni secondi, terminato l'azzeramento viene visualizzata di nuovo la pagina Menù.

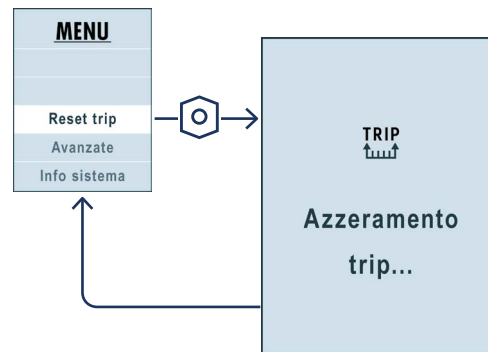

### Info sistema

In questa schermata è possibile visualizzare le versioni del firmware:

- > dell'HMI installato,
- > del motore abbinato.

Premere il tasto power  per tornare al Menù.

**INFO SISTEMA**

**Vers. firmware**

**HMI: 3.00.000**

**Motore: 2.00.000**



INFORMAZIONI  
GENERALI

DESCRIZIONE

INSTALLAZIONE

USO

HOME

MENÙ

AVANZATE

RISOLUZIONE  
PROBLEMI



MANUTENZIONE  
ED ASSISTENZA

## AVANZATE

Dalla sezione Menù è possibile accedere alla sezione Avanzate, selezionando la relativa voce.

Da qualsiasi schermata, tenendo premuto il tasto power  per 2", è possibile tornare all'ultima schermata Home visualizzata.

Dalla pagina Avanzate:

- ▶ utilizzare i tasti up  e down  per far scorrere le voci presenti, la voce selezionata è evidenziata al centro nella riga bianca,
- ▶ premere il tasto power  per confermare e aprire la pagina della voce selezionata, la voce Indietro riporta alla pagina Menù.

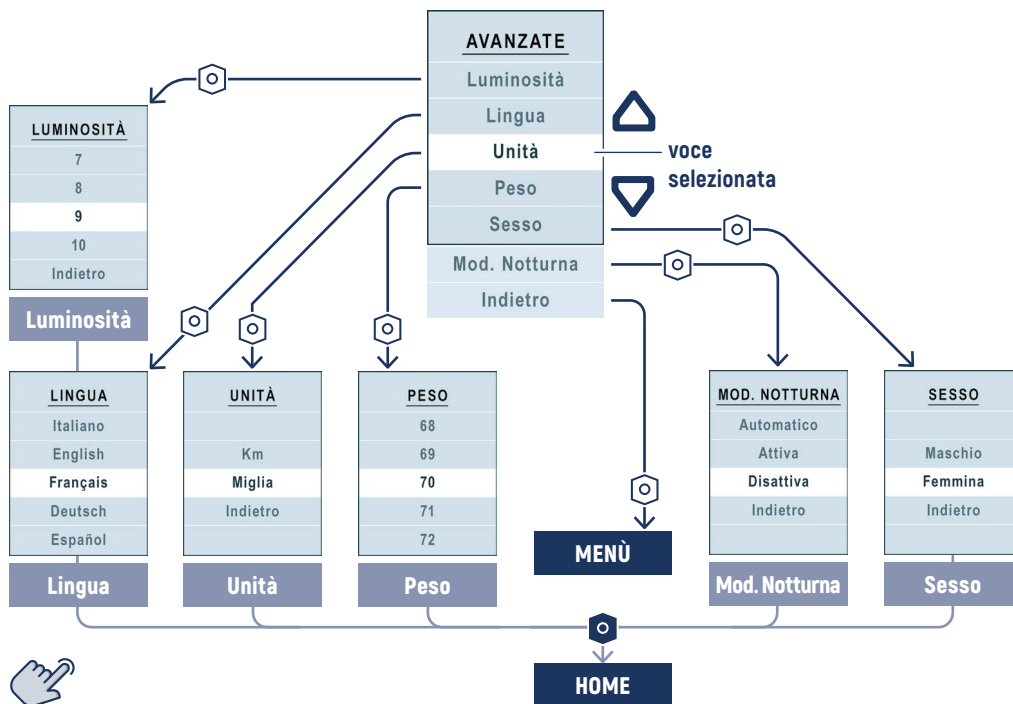

INFORMAZIONI  
GENERALI

DESCRIZIONE

INSTALLAZIONE

**USO**

HOME

MENÙ



AVANZATE

RISOLUZIONE  
PROBLEMI

MANUTENZIONE  
ED ASSISTENZA

### Luminosità schermo

Da questa schermata è possibile regolare la luminosità dello schermo.

Utilizzare i tasti up  e down  per scorrere tra i valori da 1 a 10. Il valore selezionato è evidenziato al centro nella riga bianca.

Premere il tasto power  per confermare e tornare alla pagina Avanzate.

Selezionare la voce Indietro e premere il tasto power  per tornare alla pagina Avanzate senza impostare alcun valore.



INFORMAZIONI  
GENERALI

DESCRIZIONE

INSTALLAZIONE

**USO**

HOME

MENÙ



AVANZATE

RISOLUZIONE  
PROBLEMI

MANUTENZIONE  
ED ASSISTENZA

## Lingua

Da questa schermata è possibile scegliere la lingua dei testi dell'unità.

Utilizzare i tasti up  e down  per scorrere tra le voci disponibili. Il valore selezionato è evidenziato al centro nella riga bianca.

Premere il tasto power  per confermare e tornare alla pagina Avanzate.

Selezionare la voce Indietro e premere il tasto power  per tornare alla pagina Avanzate senza modificare la lingua.

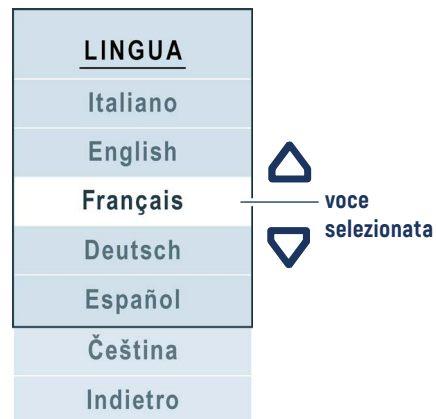

INFORMAZIONI  
GENERALI

DESCRIZIONE

INSTALLAZIONE

**USO**

HOME

MENÙ

AVANZATE



RISOLUZIONE  
PROBLEMI

MANUTENZIONE  
ED ASSISTENZA

### Unità di misura

Da questa schermata è possibile selezionare l'unità di misura con la quale vengono calcolate:

- › velocità istantanea,
- › velocità media,
- › consumo medio,
- › distanza giro,
- › distanza totale.

Utilizzare i tasti up  e down  per scorrere tra le voci disponibili. Il valore selezionato è evidenziato al centro nella riga bianca.

Premere il tasto power  per confermare e tornare alla pagina Avanzate.

Selezionare la voce Indietro e premere il tasto power  per tornare alla pagina Avanzate senza modificare l'unità di misura.



INFORMAZIONI  
GENERALI

DESCRIZIONE

INSTALLAZIONE

**USO**

HOME

MENÙ

AVANZATE



RISOLUZIONE  
PROBLEMI

MANUTENZIONE  
ED ASSISTENZA

## Peso



Da questa schermata è possibile impostare il proprio peso corporeo scegliendo un valore tra i 50 e i 150 kg.

 *L'impostazione di questo dato non è necessario al corretto funzionamento dell'eBike. Il valore ha l'unico scopo di rendere attendibile il calcolo delle calorie consumate.*

Utilizzare i tasti up  e down  per scorrere tra le voci disponibili. Il valore selezionato è evidenziato al centro nella riga bianca.

Premere il tasto power  per confermare e tornare alla pagina Avanzate.

Selezionare la voce Indietro (posta dopo la voce 150) e premere il tasto power  per tornare alla pagina Avanzate senza modificare il peso.

PESO	
68	min 50 Kg
69	
70	<b>voce selezionata</b>
71	
72	max 150 Kg

INFORMAZIONI  
GENERALI

DESCRIZIONE

INSTALLAZIONE

**USO**

HOME

MENÙ

AVANZATE



RISOLUZIONE  
PROBLEMI

MANUTENZIONE  
ED ASSISTENZA

## Sesso

Da questa schermata è possibile impostare il proprio sesso.

 *L'impostazione di questo dato non è necessario al corretto funzionamento dell'eBike. Il valore ha l'unico scopo di rendere attendibile il calcolo delle calorie consumate.*

Utilizzare i tasti up  e down  per scorrere tra le voci disponibili. Il valore selezionato è evidenziato al centro nella riga bianca.

Premere il tasto power  per confermare e tornare alla pagina Avanzate.

Selezionare la voce Indietro e premere il tasto power  per tornare alla pagina Avanzate senza modificare il sesso.



INFORMAZIONI  
GENERALI

DESCRIZIONE

INSTALLAZIONE

**USO**

HOME

MENÙ

AVANZATE



RISOLUZIONE  
PROBLEMI

MANUTENZIONE  
ED ASSISTENZA

### Modalità notturna

Da questa schermata è possibile scegliere la configurazione per la modalità notturna:

- › automatico, la modalità notturna viene impostata automaticamente tramite il sensore crepuscolare presente all'interno del display, che rileva la luminosità ambientale;
- › attiva, modalità notturna sempre attiva;
- › disattiva, modalità notturna sempre disattivata.

Utilizzare i tasti up  e down  per scorrere tra le voci disponibili. Il valore selezionato è evidenziato al centro nella riga bianca.

Premere il tasto power  per confermare e tornare alla pagina Avanzate.

Selezionare la voce Indietro e premere il tasto power  per tornare alla pagina Avanzate senza modificare la configurazione.

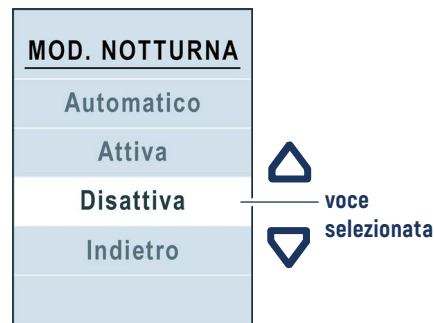

INFORMAZIONI  
GENERALI

DESCRIZIONE

INSTALLAZIONE

USO

**RISOLUZIONE  
PROBLEMI**

MANUTENZIONE  
ED ASSISTENZA

## CODICI DI ERRORE

In caso di anomalia, il sistema segnala il problema all'utente visualizzando un'icona di pericolo abbinata ad un codice di 4 caratteri, che permette di risalire al tipo di errore.

La seguente tabella elenca le possibili anomalie e i codici a 4 caratteri visualizzati nei messaggi di errore.

 In base al tipo di anomalia, il sistema potrebbe impedire l'attivazione del motore o farlo funzionare a potenza ridotta.

 Dove è indicato "fare richiesta di assistenza", è necessario l'intervento di un tecnico specializzato OLI eBike Systems.

errore	problema	soluzione
0001	Problema di comunicazione con la batteria. È possibile che i dati relativi allo stato della batteria siano visualizzati in modo inesatto.	Controllare che i cablaggi e i contatti della batteria siano integri e connessi correttamente. Verificare le connessioni dei cavi smontando il motore, <i>vedere manuale uso del motore.</i>
0101	Problema di comunicazione tra unità motrice e HMI.	Controllare che i cablaggi siano integri e connessi correttamente. Verificare le connessioni dei cavi smontando il motore, <i>vedere manuale uso del motore.</i>
0104	Sensore di velocità non rilevato.	Controllare che il sensore di velocità sia installato e collegato correttamente. Controllare che l'allineamento tra il magnete e il sensore di velocità sia corretto. <i>Vedere manuale uso del motore.</i>



## INFORMAZIONI GENERALI

## DESCRIZIONE

## INSTALLAZIONE

## USO

## RISOLUZIONE PROBLEMI

## MANUTENZIONE ED ASSISTENZA

errore	problema	soluzione
0105	Segnale torsionometro non conforme. Il segnale del torsionometro presenta un'anomalia. Funzionamento a potenza ridotta.	Fare richiesta di assistenza.
0106	Offset torsionometro non conforme. Il segnale del torsionometro presenta un'anomalia.	Fare richiesta di assistenza.
0801	Anomalia ai sensori di rotazione del motore.	Fare richiesta di assistenza.
0802	Anomalia ai sensori di rotazione dei pedali.	Fare richiesta di assistenza.
0804	Temperatura azionamento eccessiva. Il sensore di temperatura all'interno dell'azionamento ha rilevato una temperatura superiore alla soglia di pericolo.	Spegnere il sistema temporaneamente per fare raffreddare i componenti. <b>Se dovesse presentarsi frequentemente, fare richiesta di assistenza.</b>
0805	Temperatura motore eccessiva. Il motore ha raggiunto una temperatura superiore alla soglia di pericolo.	Spegnere il sistema temporaneamente per fare raffreddare i componenti. <b>Se dovesse presentarsi frequentemente, fare richiesta di assistenza.</b>
0806	Tensione bus periferiche non conforme.	Fare richiesta di assistenza.
0808	Rotore bloccato. Il motore non è riuscito ad avviarsi a causa di un blocco meccanico o di un problema ai cablaggi interni dell'unità motrice.	Fare richiesta di assistenza.

INFORMAZIONI  
GENERALI

DESCRIZIONE

INSTALLAZIONE

USO

RISOLUZIONE  
PROBLEMI

MANUTENZIONE  
ED ASSISTENZA

errore	problema	soluzione
0809	La tensione della batteria è superiore al massimo consentito.	Possibile difetto della batteria, provare con una batteria alternativa o nuova.
<b>0810</b>	Segnale del sensore di corrente non conforme.	<b>Fare richiesta di assistenza.</b>
<b>0811</b>	L'azionamento ha rilevato una sovracorrente.	<b>Fare richiesta di assistenza.</b>
1101	Problema di comunicazione tra unità motrice e HMI. Controllare che i cablaggi siano integri e connessi correttamente.	Verificare le connessioni dei cavi smontando il motore, <i>vedere manuale uso del motore.</i>
1102	Un tasto della pulsantiera è bloccato in posizione di pressione.	Provare a muovere i tasti della pulsantiera. <b>Se non si dovesse risolvere, fare richiesta di assistenza.</b>

INFORMAZIONI  
GENERALI

DESCRIZIONE

INSTALLAZIONE

USO

RISOLUZIONE  
PROBLEMI

**MANUTENZIONE  
ED ASSISTENZA**

## ASSISTENZA TECNICA

La manutenzione ordinaria e straordinaria deve avvenire in accordo alle istruzioni contenute nel presente manuale.

### Richiesta di assistenza

In caso di codici errore che prevedono la richiesta di assistenza *(vedere "Codici di errore" a pag. 32)*, problemi che non è stato possibile risolvere con le indicazioni suggerite, problemi non indicati e per ogni genere di assistenza, si raccomanda di contattare direttamente il costruttore.

#### dati da riferire nella richiesta di assistenza

modello *(vedere targa identificativa)*

numero di matricola *(vedere targa identificativa)*

anno di costruzione *(vedere targa identificativa)*

versione HMI *(vedere "Info sistema" a pag. 24)*

versione motore *(vedere "Info sistema" a pag. 24)*

 *Il costruttore declina ogni responsabilità per i danni a persone o a cose, nonché per il funzionamento difettoso dell'unità, in caso di:*

- > *uso improprio dell'unità;*
- > *errori nell'uso o imperizia, imprudenza e negligenza rispetto alle indicazioni e alle istruzioni riportate in questo manuale;*
- > *utilizzo di parti di ricambio non originali.*

Il corretto riferimento dei dati nella richiesta di assistenza garantisce risposte rapide e precise.



Tel. +39 0547 318322

customerservice@oli-ebike.com  
info@oli-ebike.com

INFORMAZIONI  
GENERALI

DESCRIZIONE

INSTALLAZIONE

USO

RISOLUZIONE  
PROBLEMI

MANUTENZIONE  
ED ASSISTENZA

## PULIZIA E MANUTENZIONE

Nessuno dei componenti deve essere immerso in acqua o pulito con un getto ad alta pressione.

Per la pulizia dell'unità HMI utilizzare un panno inumidito con acqua.

 **Non utilizzare assolutamente prodotti aggressivi o polveri abrasive o detergenti chimici basici o acidi.**

 *Il costruttore declina ogni responsabilità in merito ai danni causati da un'errata pulizia o derivati dall'utilizzo di prodotti non adeguati.*

## SMALTIMENTO



Unità HMI, display, pulsantiera, accessori vari e imballi devono essere smaltiti in conformità con le normative ambientali vigenti.

Al momento della messa fuori servizio e dello smantellamento dell'unità è necessario separare le parti in materiale plastico e la componentistica elettrica, che vanno inviate ai centri di raccolta differenziata nel rispetto delle normative vigenti. Le parti metalliche vanno suddivise per un corretto invio al riciclaggio. I componenti elettrici ed elettronici, contrassegnati da apposito simbolo, devono essere smaltiti nei centri di raccolta autorizzati. Lo smaltimento abusivo dei "Rifiuti Apparecchiature Elettriche Elettroniche" (RAEE) è punito con sanzioni regolate dalle leggi vigenti in materia.

Non gettare i vari componenti nei bidoni dei rifiuti domestici. Non gettare questo prodotto nel fuoco.

Le batterie ricaricabili e le batterie difettose o consumate devono essere raccolte separatamente ed essere inviate ad una riutilizzazione ecologica.

Restituire l'unità HMI non più funzionante ad una concessionaria di eBike autorizzata.

 *Le operazioni di smaltimento devono essere eseguite da personale adeguatamente preparato.*

Eliminare questa pagina nella versione digitale



**OLI eBike Systems**  
Via delle pesche, 891  
47522 Cesena (FC) Italy



Tel +39 0547 318322  
info@oli-ebike.com  
customerservice@oli-ebike.com



**visita il nostro  
sito web**  
[www.oli-ebike.com](http://www.oli-ebike.com)

